

Audio USB1/Audio USB2

▼ Audio USB1/Audio USB2

È possibile riprodurre audio collegando una memoria di tipo commerciale o un lettore musicale alla porta USB del veicolo.

ATTENZIONE

Non permettere che il cavo connettorizzato collegato alla porta USB si aggrovigli sulla leva selettiva/leva del cambio.

Se il cavo connettorizzato si aggroviglia, potrebbe distrarre l'attenzione dalla guida e causare un incidente inaspettato.

AVVERTENZA

- Non appoggiare oggetti o esercitare forza sulla porta USB o sullo sportello consolle quando il connettore è collegato.
- A seconda del dispositivo audio portatili da collegare, potrebbero insorgere disturbi quando si usa il dispositivo mentre è collegato alla presa per accessori in dotazione al veicolo (se insorgono disturbi, non usare la presa per accessori in dotazione al veicolo).
- Non collegare contemporaneamente un dispositivo già collegato come audio USB, anche come audio Bluetooth®. Altrimenti, il dispositivo potrebbe non operare correttamente o come previsto.
- Non collegare un lettore di schede SD o un hub USB alla porta USB. La riproduzione della musica contenuta nella scheda non è supportata. Anche il sistema di navigazione potrebbe diventare inutilizzabile. Inoltre, non collegare mouse o tastiere.
- Non lasciare dispositivi audio USB nell'abitacolo. Altrimenti si potrebbe danneggiare se la temperatura dell'abitacolo aumenta a causa dell'esposizione diretta alla luce del sole.
- La slot per scheda SD è per il sistema di navigazione. Per utilizzare il sistema di navigazione, è necessario inserire una scheda SD (originale Mazda) per il sistema di navigazione. Non inserire schede SD con file musicali all'interno.

NOTA

- Questa funzione potrebbe non essere utilizzabile a seconda del dispositivo audio portatile da collegare.
- Prima dell'uso, leggere il manuale d'istruzioni del produttore del dispositivo audio portatile di tipo commerciale.
- Non utilizzare l'audio troppo a lungo a motore spento. Altrimenti, la batteria del veicolo potrebbe scaricarsi.
- Si potrebbe avvertire rumore a seconda del dispositivo audio portatile da collegare.

Intrattenimento

- Inserire il connettore nella porta USB saldamente.
- I dispositivi utilizzabili devono essere conformi allo standard USB 2.0/1.1. Si possono utilizzare anche dispositivi con standard USB 3.0 purché compatibili con lo standard USB 2.0.

Connessione dei dispositivi

Collegare un dispositivo audio USB al veicolo utilizzando il cavo USB. Inserire o estrarre il connettore tenendolo perpendicolare al foro della porta USB.

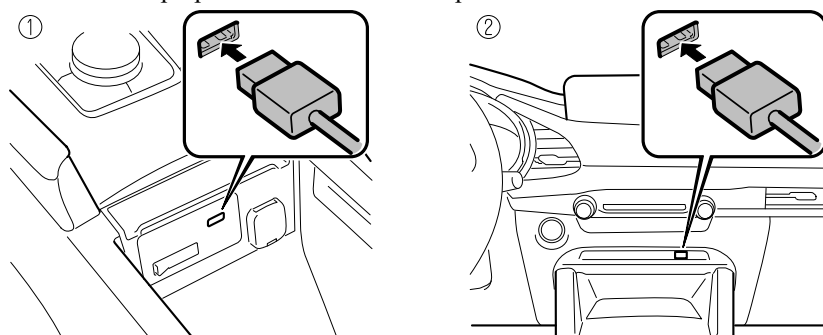

1. Situata sulla consolle centrale
2. Situata sul cruscotto

L'ubicazione della porta USB varia a seconda del modello di veicolo.

Riproduzione musicale

NOTA

- Quando si utilizza una memoria USB, potrebbe volerci un po' di tempo prima che la riproduzione abbia inizio, a seconda della capacità e del numero di file memorizzati.
- La copertina dell'album potrebbe non essere visualizzata, a seconda della dimensione della copertina.

1. Selezionare "Intrattenimento" sulla schermata iniziale.

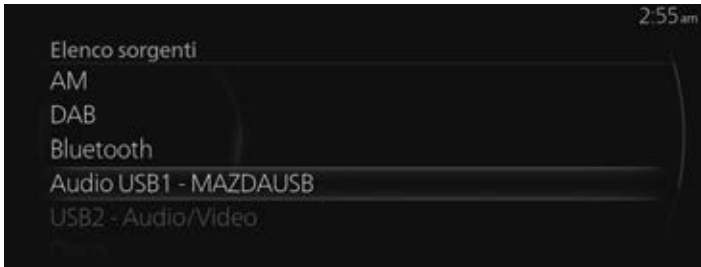

2. Selezionare "Audio USB1 - [160:device name]" o "Audio USB2 - [160:device name]".

**NOTA**



Se al momento è in riproduzione un contenuto, selezionare "Intrattenimento" per visualizzare il contenuto sulla schermata di riproduzione.

Mentre è visualizzata la schermata di riproduzione, premere  sull'interruttore di comando generale per visualizzare la schermata Elenco sorgenti.

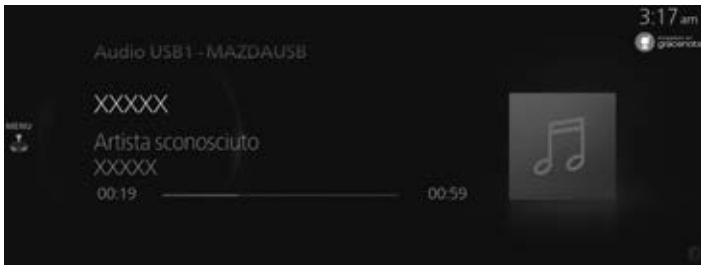
3. Viene visualizzata la schermata di riproduzione.



Ruotare  per visualizzare Elenco tracce.

Quando viene visualizzato  ^{MENU}, si può visualizzare il menù premendo .

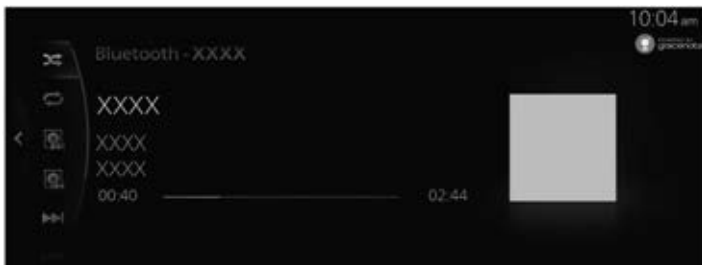
Menù audio USB

Menu	Spiegazione
Elenco sorgenti	Visualizza la schermata Elenco sorgenti. Si può commutare la sorgente audio.
Cartelle*1	Visualizza la lista delle cartelle. Dalla cartella si può selezionare il brano che si desidera ascoltare.
Playlist*2	Visualizza la playlist. Dalla playlist si può selezionare il brano che si desidera ascoltare.
Raccolta	Visualizza la schermata Raccolta. Si può selezionare la categoria che si desidera riprodurre, ad esempio album o artista. Per i dettagli, fare riferimento a Selezione tracce da Raccolta.
Comandi riproduzione	Visualizza lo schermo di comando (icona) sullo schermo di riproduzione. Per il metodo di funzionamento di ciascuna icona, fare riferimento a Come utilizzare lo schermo di comando (icona).
Impostazioni audio	Regola la qualità del suono. Vedi Impostazioni suono a pagina 7-7.

*1 Viene visualizzato quando collegato a un dispositivo diverso da Apple.

*2 Viene visualizzato quando collegato a un dispositivo Apple.

Selezione tracce da Raccolta

1. Selezionare la categoria dalla schermata Raccolta.

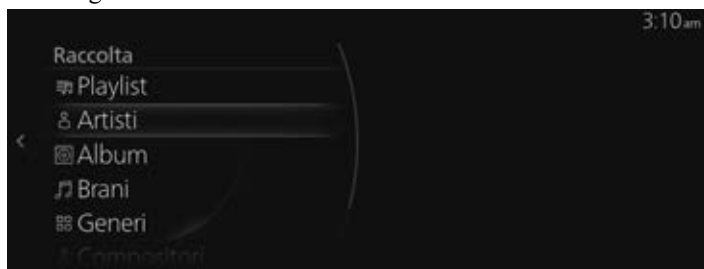

2. Selezionare il metodo di riproduzione del brano dall'elenco delle categorie.

Categoria	Spiegazione
Playlist*1	Visualizza l'elenco di playlist e riproduce la playlist selezionata come elenco brani.
Artisti	Visualizza l'elenco degli artisti e riproduce l'album dell'artista selezionato o tutti i brani come elenco brani.
Album	Visualizza l'elenco degli artisti e riproduce l'album dell'artista selezionato o tutti i brani come elenco brani.
Brani	Visualizza l'elenco l'elenco di tutte le tracce e riproduce tutte le tracce come elenco brani. Inoltre, è possibile cercare la traccia che si desidera ascoltare tramite ricerca alfabetica.
Generi	Visualizza l'elenco dei generi musicali e riproduce tracce di artisti o album diversi del genere selezionato o tutte le tracce come elenco brani.

Categoria	Spiegazione
Compositori	Viene visualizzato un elenco di compositori da cui si può selezionare l'album per un compositore o tutte le tracce e riprodurle come elenco brani.
Podcast*2	Visualizza l'elenco dei podcast e riproduce l'episodio selezionato.
Audiolibri*2	Visualizza l'elenco di audiolibri e riproduce il capitolo selezionato.

*1 Viene visualizzato quando collegato a un dispositivo diverso da Apple.

*2 Viene visualizzato quando collegato a un dispositivo Apple.

Esempio di utilizzo (quando si riproducono tracce di un artista selezionato)

1. Selezionare “Artisti”.

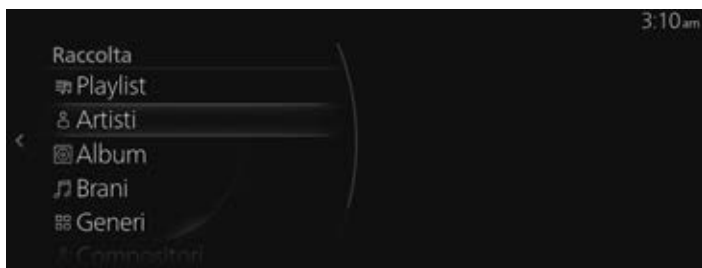

2. Selezionare l'artista che si desidera ascoltare.

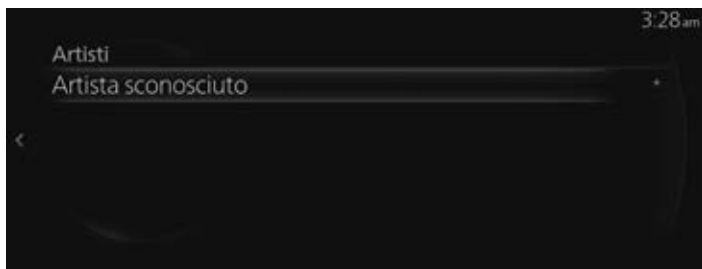





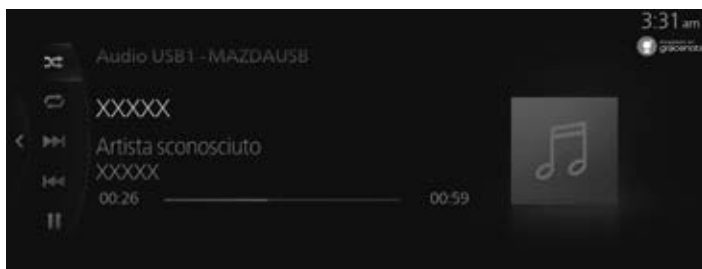









3. Selezionare il nome della traccia che si desidera ascoltare dall'elenco delle tracce visualizzate. Viene riprodotto il brano selezionato.

Come utilizzare lo schermo di comando (icona)



Intrattenimento

Ruotare  per selezionare l'icona che si desidera aprire.

Icona	Spiegazione
	Quando si collegano dispositivi USB diversi da prodotti Apple, come ad esempio memorie USB o lettori audio
	 Riproduce le tracce incluse nella cartella attualmente selezionata in ordine casuale.
	 Riproduce tutte le tracce in ordine casuale.
	 Annulla la riproduzione casuale.
	Quando si collega un prodotto Apple
	 Riproduce in ordine casuale tutte le tracce presenti nella playlist o nell'album attualmente selezionato.
	 Ripete la riproduzione del brano attualmente riprodotto.
	 Ripete la riproduzione di tutte le tracce presenti nella cartella, playlist o album attualmente selezionato.
	 Annulla la riproduzione ripetuta.
	Avanza portandosi all'inizio del brano successivo. Premere e tenere premuto per avanzare velocemente. Rilasciare per arrestare.
	Ritorna all'inizio del brano precedente. Premere e tenere premuto per riavvolgere velocemente. Rilasciare per arrestare.
	(Quando selezionato durante la pausa) Riproduce il brano.
	(Quando selezionato durante la riproduzione) Sospende la riproduzione.

Copertina album visualizzata durante la riproduzione audio USB

Quando si collega un dispositivo audio USB a questa unità e viene riprodotta della musica, l'unità cerca la grafica dell'album nel database del veicolo. Se trova corrispondenza nel database del veicolo, verrà visualizzata la grafica dell'album. Le informazioni memorizzate in questo dispositivo usano le informazioni del database del servizio di riconoscimento dati musicali Gracenote®.

NOTA

- *Le informazioni aggiunte automaticamente possono differire dalle informazioni effettive.*
- *La copertina dell'album potrebbe non essere visualizzata a seconda del tipo di lettura dei dati musicali.*

Priorità di visualizzazione copertina album

È possibile modificare la priorità di visualizzazione della copertina dell'album tra la copertina album salvata nel dispositivo audio USB o quella presente nel database Gracernote®.

Vedi Impostazioni di sistema a pagina 7-28.

Aggiornamento del database

Il database Gracernote® può essere aggiornato usando un dispositivo audio USB.

Selezionare "Aggiornamento Gracernote Database" dalla schermata Impostazioni di sistema.

Vedi Impostazioni di sistema a pagina 7-28.

Video USB1/Video USB2***▼ Video USB1/Video USB2**

È possibile riprodurre video collegando una memoria USB di tipo commerciale alla porta USB del veicolo.

! ATTENZIONE

Non permettere che il cavo connettorizzato collegato alla porta USB si aggrovigli sulla leva selettiva:

Se il cavo connettorizzato si aggroviglia, potrebbe distrarre l'attenzione dalla guida e causare un incidente inaspettato.

! AVVERTENZA

- *Non appoggiare oggetti o esercitare forza sulla porta USB o sullo sportello consolle quando il connettore è collegato.*
- *A seconda del dispositivo audio portatili da collegare, potrebbero insorgere disturbi quando si usa il dispositivo mentre è collegato alla presa per accessori in dotazione al veicolo (se insorgono disturbi, non usare la presa per accessori in dotazione al veicolo).*
- *Non collegare contemporaneamente un dispositivo già collegato come video USB, anche come audio Bluetooth®. Altrimenti, il dispositivo potrebbe non operare correttamente o come previsto.*
- *Non collegare un lettore di schede SD o un hub USB alla porta USB. La riproduzione della musica contenuta nella scheda non è supportata. Anche il sistema di navigazione potrebbe diventare inutilizzabile. Inoltre, non collegare mouse o tastiere.*
- *Non lasciare dispositivi audio USB nell'abitacolo. Altrimenti si potrebbe danneggiare se la temperatura dell'abitacolo aumenta a causa dell'esposizione diretta alla luce del sole.*
- *La slot per scheda SD è per il sistema di navigazione. Per utilizzare il sistema di navigazione, è necessario inserire una scheda SD (originale Mazda) per il sistema di navigazione. Non inserire schede SD con file musicali all'interno.*

NOTA

- *Questa funzione potrebbe non essere utilizzabile a seconda del dispositivo audio portatile da collegare.*
- *Prima dell'uso, leggere il manuale d'istruzioni del produttore del dispositivo audio portatile di tipo commerciale.*
- *Non riprodurre video troppo a lungo a motore spento. Altrimenti, la batteria del veicolo potrebbe scaricarsi.*
- *Si potrebbe avvertire rumore a seconda del dispositivo audio portatile da collegare.*

- Inserire il connettore nella porta USB saldamente.
- I dispositivi utilizzabili devono essere conformi allo standard USB 2.0/1.1. Si possono utilizzare anche dispositivi con standard USB 3.0 purché compatibili con lo standard USB 2.0.

Connessione dei dispositivi

Collegare un dispositivo audio USB al veicolo utilizzando il cavo USB. Inserire o estrarre il connettore tenendolo perpendicolare al foro della porta USB.

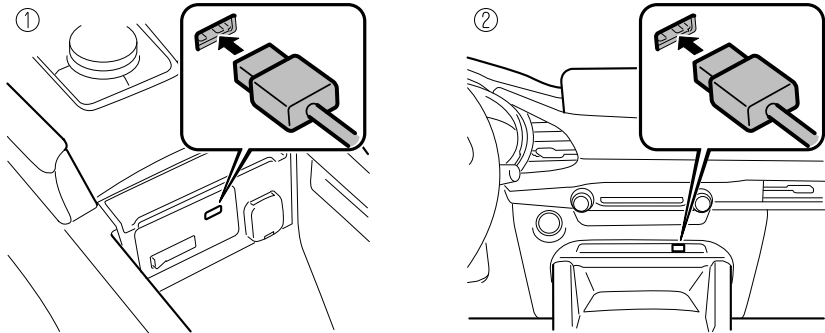

1. Situata sulla consolle centrale
2. Situata sul cruscotto

L'ubicazione della porta USB varia a seconda del modello di veicolo.

Riproduzione video

NOTA

- Quando si utilizza una memoria USB, potrebbe volerci un po' di tempo prima che la riproduzione abbia inizio, a seconda della capacità e del numero di file memorizzati.
 - La riproduzione video è compatibile con memorie USB e dispositivi audio USB diversi da prodotti Apple.
1. Selezionare "Intrattenimento" sulla schermata iniziale.



Intrattenimento

2. Selezionare "Video USB1 - [11:device name]" o "Video USB2 - [11:device name]".

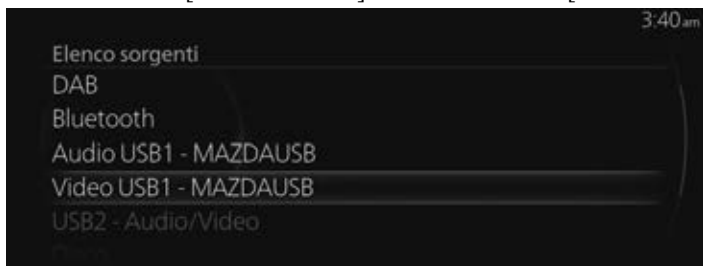

NOTA



Se al momento è in riproduzione un contenuto, selezionare "Intrattenimento" per visualizzare il contenuto sulla schermata di riproduzione.

Mentre è visualizzata la schermata di riproduzione, premere  sull'interruttore di comando generale per visualizzare la schermata Elenco sorgenti.

3. Viene visualizzata la schermata di riproduzione.



Ruotare  per visualizzare Elenco tracce.

Quando viene visualizzato , si può visualizzare il menù premendo .

Menù video USB



Menu	Spiegazione
Elenco sorgenti	Visualizza la schermata Elenco sorgenti. Si può commutare la sorgente audio.
Cartelle	Visualizza la schermata Cartelle. Visualizza l'elenco di cartelle da cui è possibile selezionare il video che si desidera riprodurre. Per il metodo di selezione, vedi Selezione dei video da una cartella. Se non sono presenti cartelle, la schermata di selezione cartella non compare e commuta alla schermata di selezione cartella.
Comandi riproduzione	Visualizza lo schermo di comando (icona) sullo schermo di riproduzione. Per il metodo di funzionamento di ciascuna icona, fare riferimento a Come utilizzare lo schermo di comando (icona).
Proporzioni	La dimensione della schermata può essere commutata tra "Widescreen"/"Letterbox"/"Pan e Scan".
Impostazioni audio	Regola la qualità del suono. Vedi Impostazioni suono a pagina 7-7.

Selezione dei video da una cartella

1. Selezionare la cartella dalla schermata Cartelle.



2. Selezionare la cartella per visualizzare l'elenco dei file al suo interno.

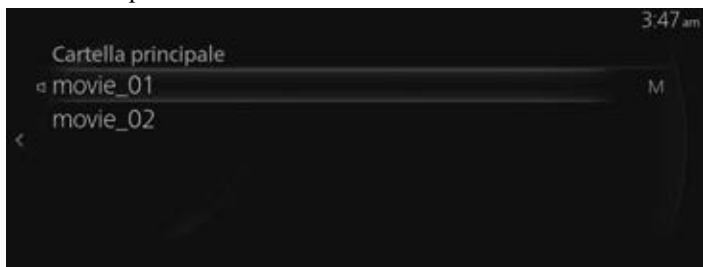







3. Selezionare il video che si desidera riprodurre per avviare la riproduzione.

Intrattenimento

Come utilizzare lo schermo di comando (icona)



Ruotare  per selezionare l'icona che si desidera aprire.

Icona	Spiegazione
	Avanza portandosi all'inizio del video successivo. Premere e tenere premuto per avanzare velocemente. Rilasciare per arrestare.
	Ritorna all'inizio del video precedente. Premere e tenere premuto per riavvolgere velocemente. Rilasciare per arrestare.
	Riproduce il video nel modo di riproduzione lenta.
	(Quando selezionato durante la pausa) Riproduce il video. (Quando selezionato durante la riproduzione lenta) Annulla la riproduzione lenta.
	(Quando selezionato durante la riproduzione) Sospende la riproduzione.
	Arresta il video.